

# Baumaßnahmen an Brücken und Ingenieurbauwerken 2017

Pressekonferenz  
Baumaßnahmen 2017  
Abteilung Brücken und Ing.-BW

Landeshauptstadt Dresden  
Straßen- und Tiefbauamt  
Abt. Brücken und Ingenieurbauwerke



Dresden.  
Dresdener

# Baumaßnahmen 2017

- Fortführung laufender Maßnahmen
- Baustart neue Maßnahmen
- Über 40 Baumaßnahmen in Bearbeitung
- Bauvolumen ca. 32 Millionen Euro



# Aktueller Stand – verwaltete Ingenieurbauwerke

■ Brückenbauwerke	306
Durchlässe	376
Lärmschutzwände	41
Stützwände	758
Treppenanlagen	30
Verkehrszeichenbrücken	6
■ Gesamtanzahl:	1517



# Baumaßnahmen 2017 – Fortführung laufender Maßnahmen

## ■ Brücke zum Staudengarten

■ Hochwasserschadensbeseitigung, Denkmalgerechter Neubau unter Verwendung der alten Bausubstanz

■ Beteiligte            STA

■ Bauzeit            noch bis April 17

■ Baukosten        ca. 1,2 Mio €



# Baumaßnahmen 2017 – Brücke zum Staudengarten

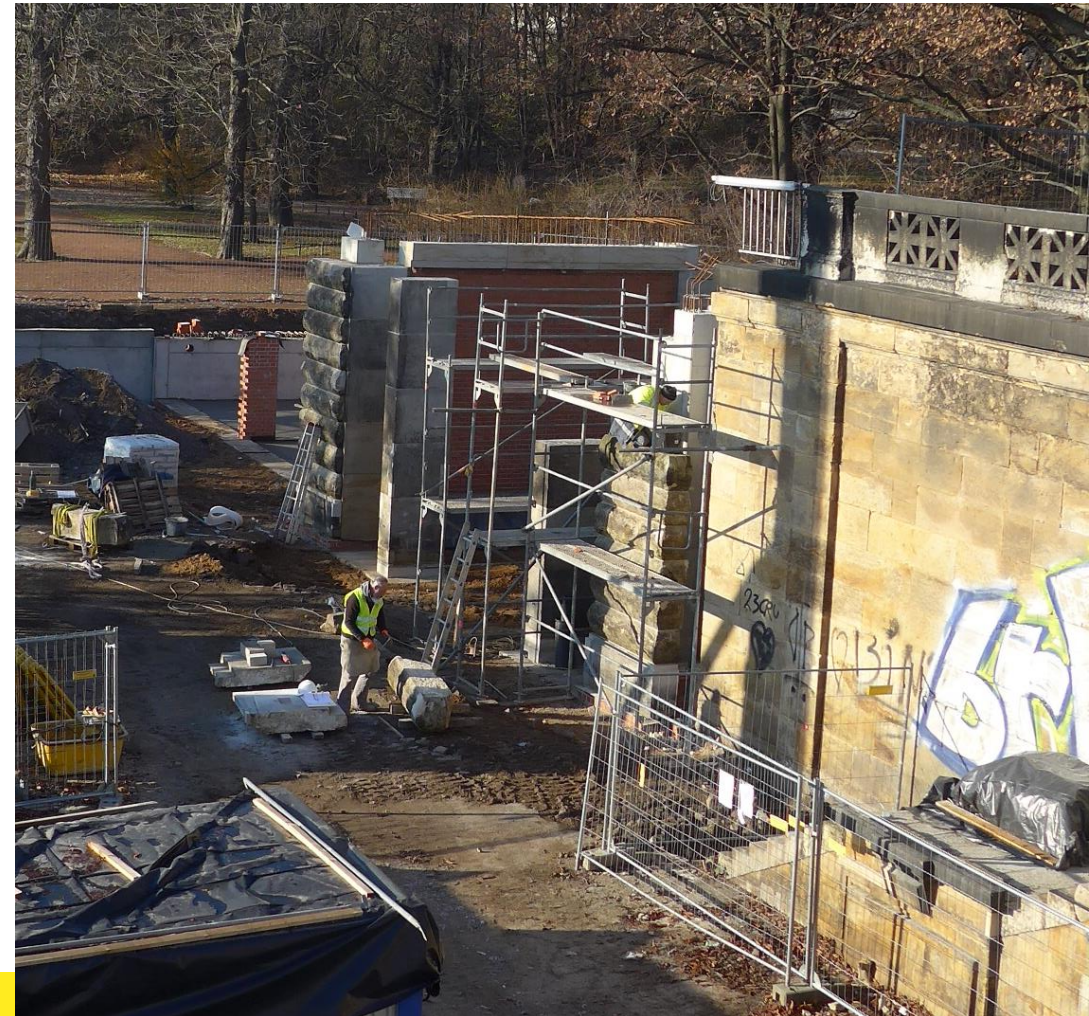

# Baumaßnahmen 2017 – Fortführung laufender Maßnahmen

## ■ Brücke Am Kirchberg

- Hochwasserschadensbeseitigung
- Ersatzneubau
- Beteiligte STA, DREWAG
- Bauzeit noch bis März 17
- Baukosten ca. 0,5 Mio. €

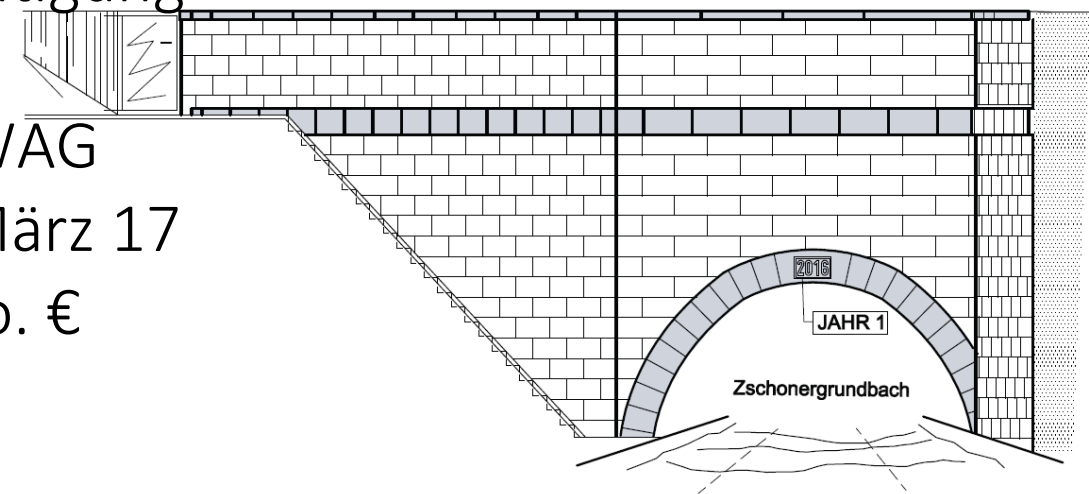

# Baumaßnahmen 2017 – Brücke Am Kirchberg



# Baumaßnahmen 2017 – Fortführung laufender Maßnahmen

- Kasematten Elbbrückenstraße
  - Hochwasserschadensbeseitigung
  - Ersatztragwerk zur Verstärkung
  - Beteiligte            STA
  - Bauzeit                noch bis März 17
  - Baukosten            ca. 0,4 Mio. €





# Baumaßnahmen 2017 – Kasematten Elbbrückenstraße

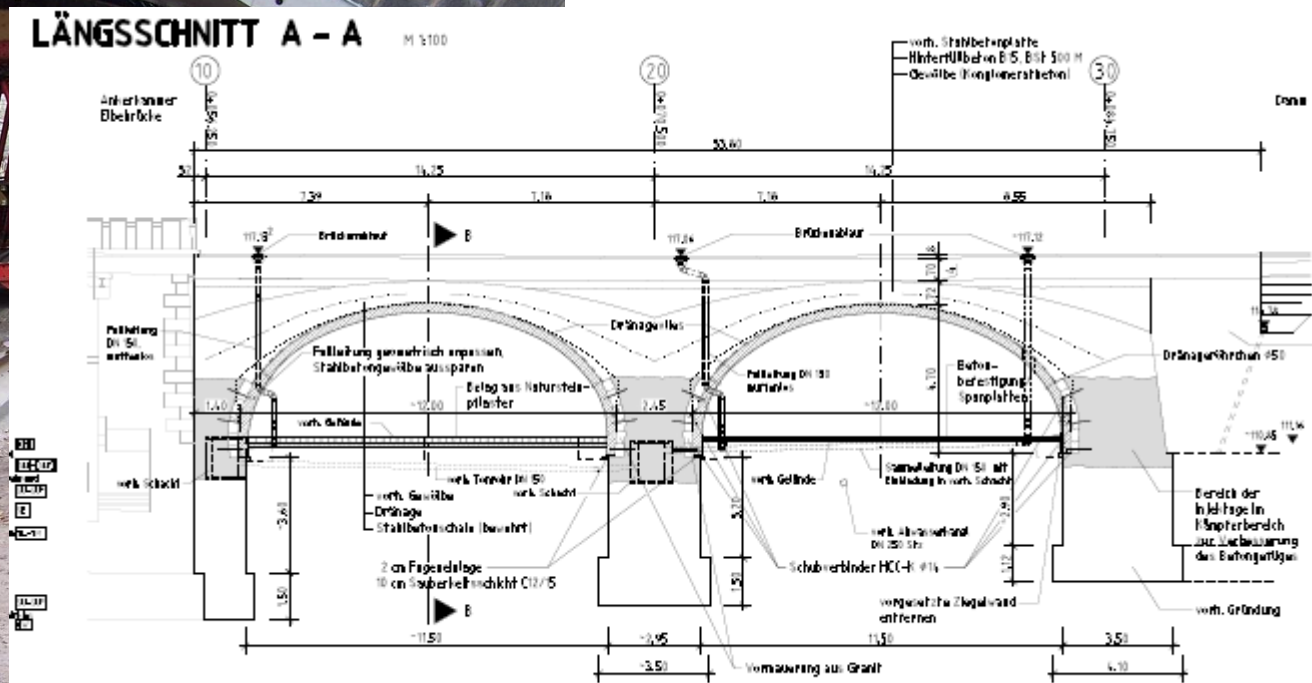
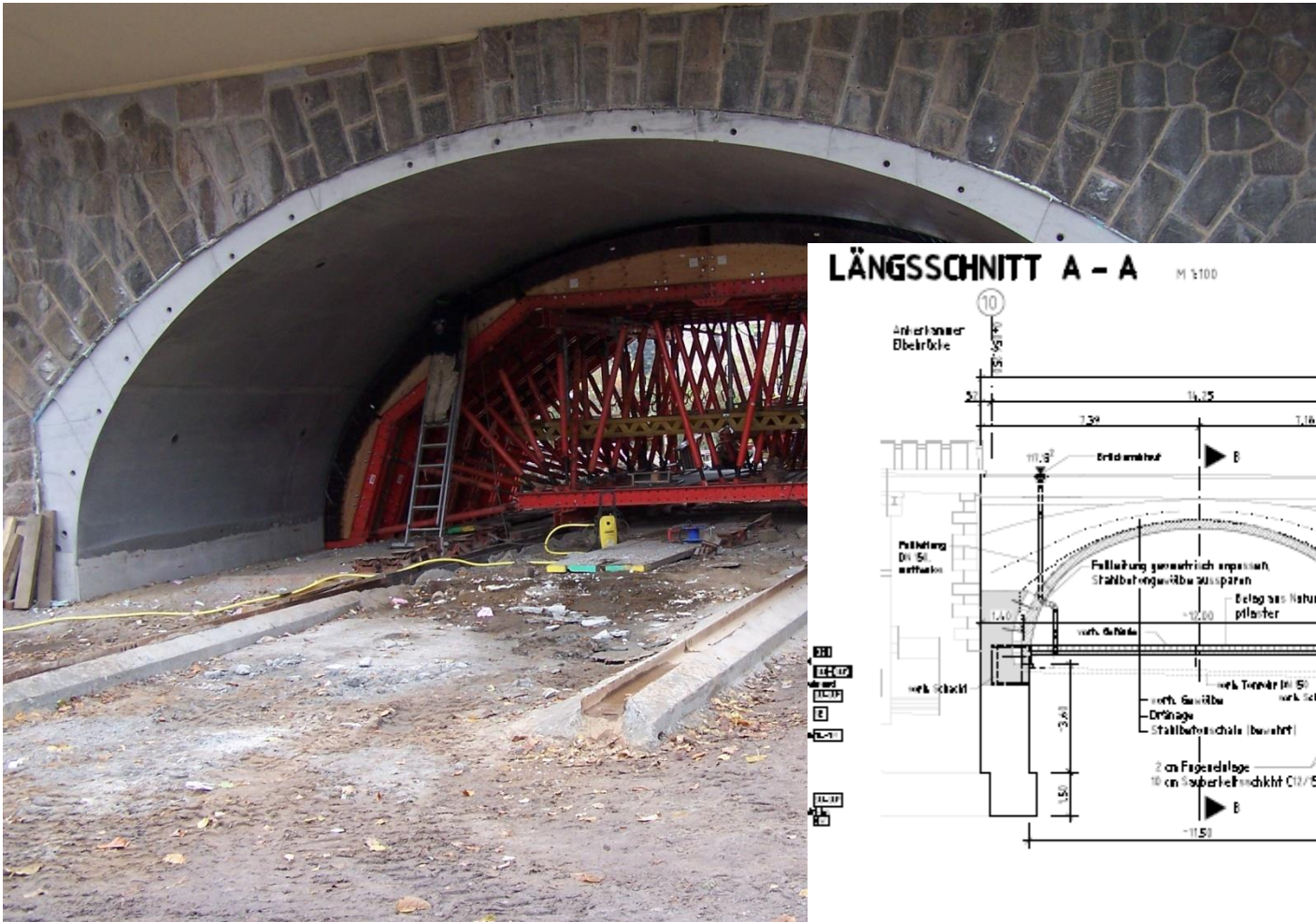

# Baumaßnahmen 2017 – Fortführung laufender Maßnahmen

- Stützwände Straße des Friedens
  - Neubau diverser Stützwände im Zuge des grundhaften Straßenausbaues
  - Beteiligte STA, DREWAG
  - Bauzeit noch bis November 17
  - Baukosten ca. 0,9 Mio. €



# Baumaßnahmen 2017 – Straße des Friedens





# Baumaßnahmen 2017 – Baustart neue Maßnahmen

## ■ Blaues Wunder

- 2. Bauabschnitt Gehbahn oberstrom-seitig
- Austausch Betonplatten gegen Holzbelag, Korrosionsschutz
- Wiederherstellung der Stahlkonstruktion
- Beteiligte            STA
- Bauzeit                Mai bis Dezember 17
- Baukosten            ca. 0,5 Mio. €



# Baumaßnahmen 2017 – Blaues Wunder

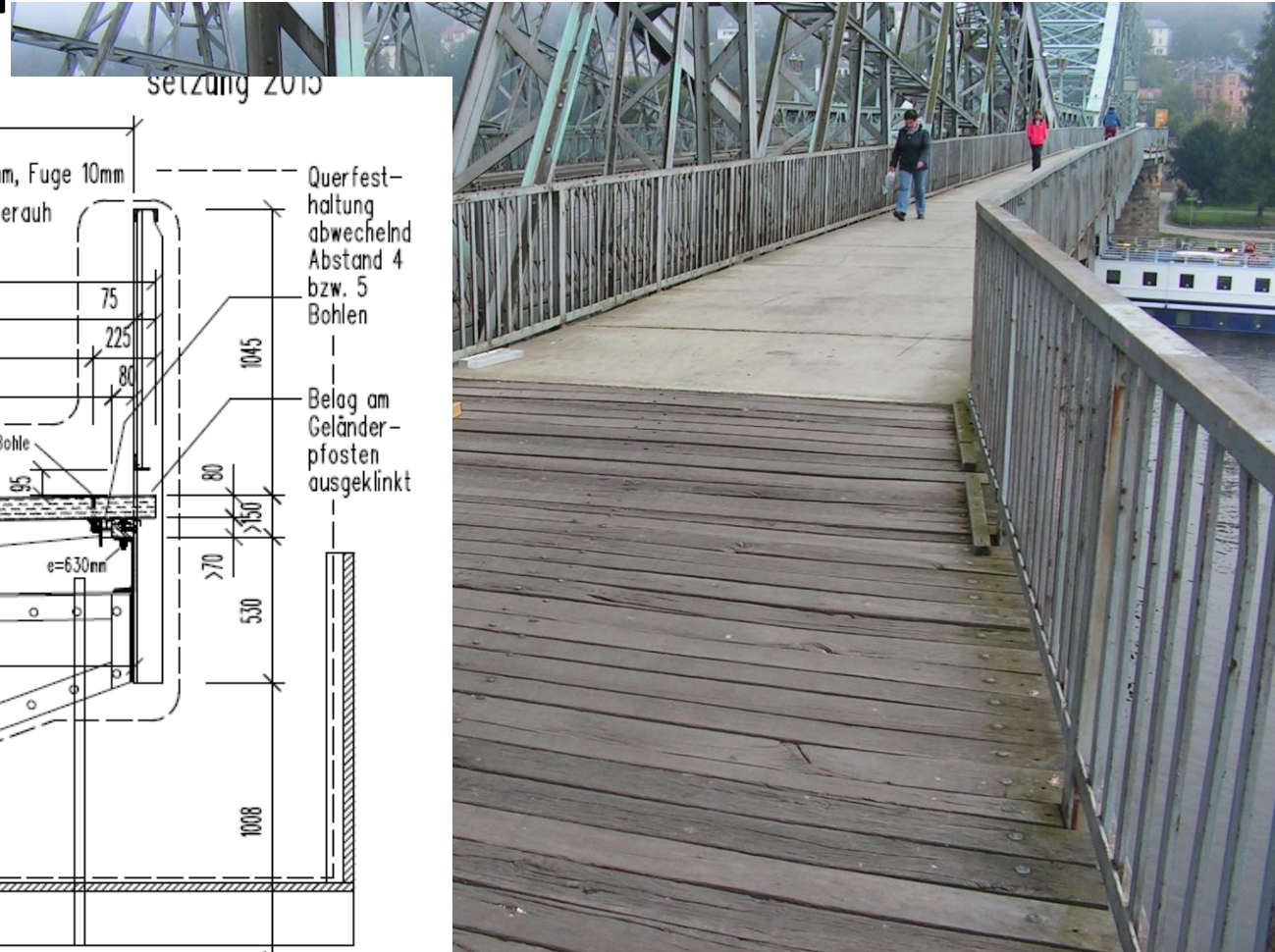
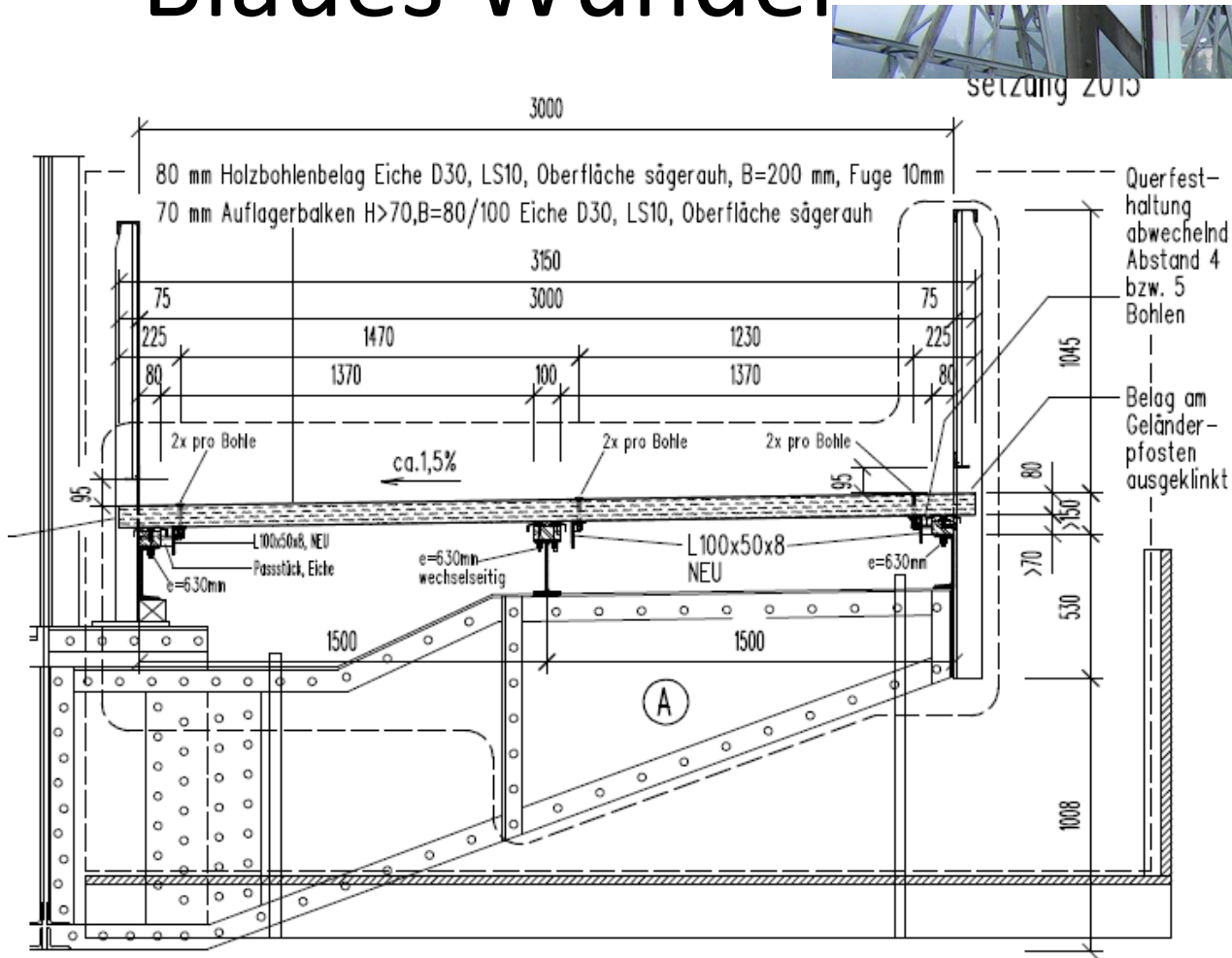

# Baumaßnahmen 2017 – Baustart neue Maßnahmen

## ■ Albertbrücke

- Instandsetzung angrenzende Bauwerke
- Steinersatz, Verfugen, Sanieren
- Beteiligte            STA
- Bauzeit                Mai bis Oktober 17
- Baukosten            ca. 0,2 Mio. €



# Baumaßnahmen 2017 – Albertbrücke





# Baumaßnahmen 2017 – Baustart neue Maßnahmen

## ■ Augustusbrücke

- Hochwasserschadensbeseitigung, grundhafte Instandsetzung
- Freilegen der Pfeilergelenke; Neubau Bogen 1, Sicherung Brüstung, Neubau Straßenanschluss, Umgestaltung Knoten Sophienstraße, Feste Fahrbahn
- Beteiligte            STA, DVB, DREWAG
- Bauzeit                1Q 17 bis 1Q 19
- Baukosten            ca. 23 Mio. €





# Baumaßnahmen 2017 – Baustart neue Maßnahmen

- Brücke Herman-Conradi-Straße
  - Hochwasserschadensbeseitigung
  - Ersatzneubau und Gewässeraufweitung Lockwitz
  - Beteiligte STA, LTV
  - Bauzeit März bis November 17
  - Baukosten ca. 0,4 Mio. €



# Baumaßnahmen 2017 – Herman-Conradi-Straße

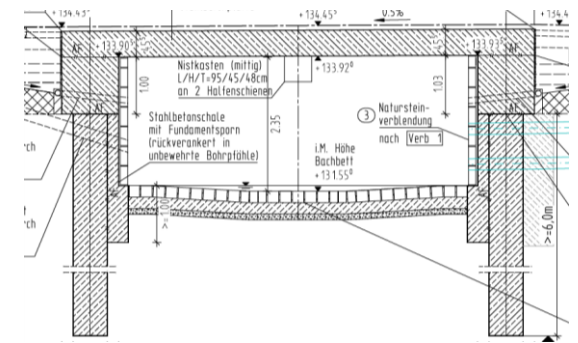

Gewässeraufweitung

Landeshauptstadt Dresden  
Straßen- und Tiefbauamt  
Abt. Brücken und Ingenieurbauwerke



Dresden.  
Dresdener

# Baumaßnahmen 2017 – Baustart neue Maßnahmen

- Brücke Elberadweg zwischen Tolkewitz und Laubegast
  - Ersatzneubau
  - Beteiligte            STA
  - Bauzeit                August bis Dezember 17
  - Baukosten            ca. 0,2 Mio. €



# Baumaßnahmen 2017 – Elbradweg – Niedersedlitzer Flutgraben

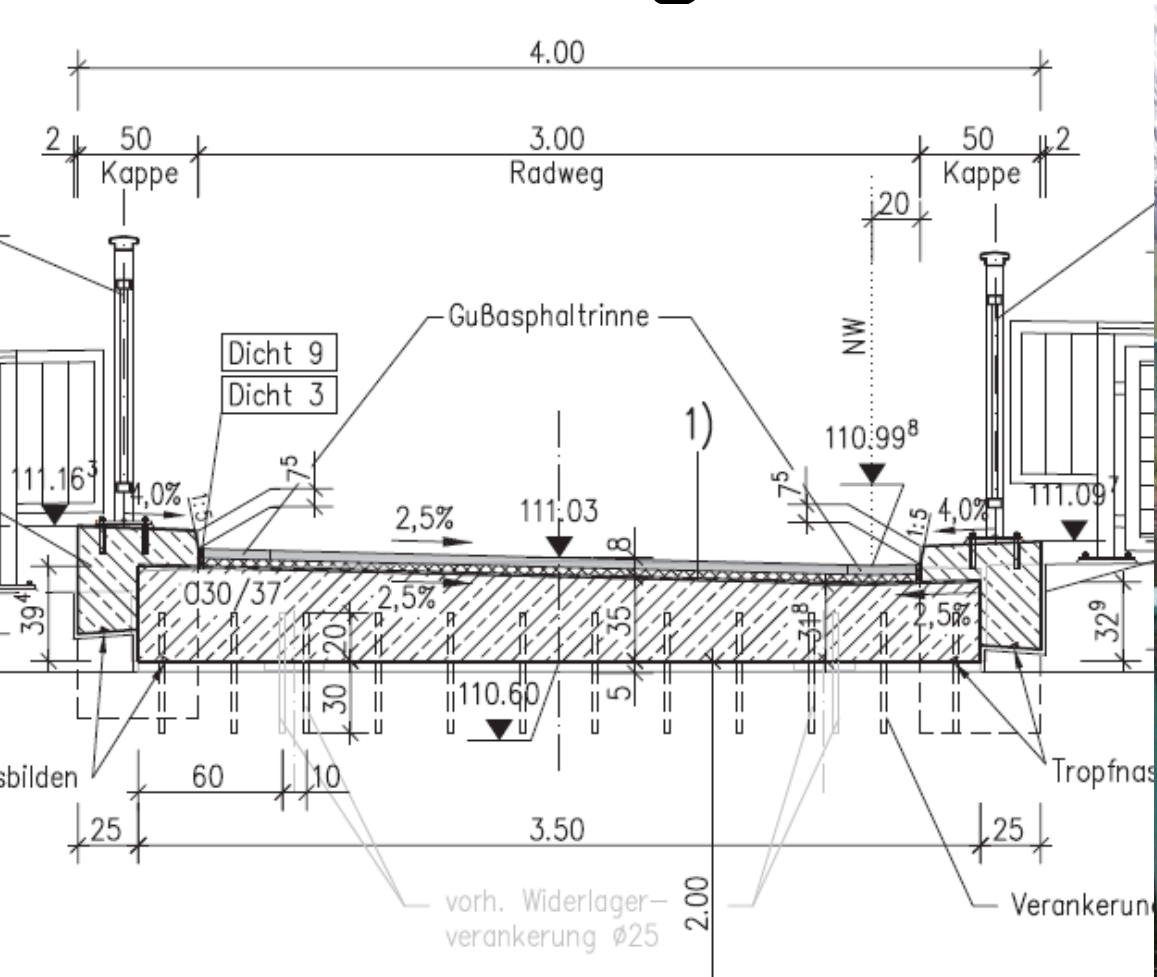

# Baumaßnahmen 2017 – Baustart neue Maßnahmen

- SB2020 TA 1.2 – Brücke über das Heizkraftwerksgelände
  - Bauvorbereitung SB2020 Teilabschnitt 1.2
  - Ertüchtigung des südlichen Überbaues für die Verkehrsführung w. d. Bauzeit des Neubaus
  - Herstellung neuer Pfeiler zur Aufnahme der zus. Lasten; Rückbau Gehweg und Verbreiterung Straße
  - Beteiligte            STA, DVB, DREWAG
  - Bauzeit                Januar bis April 17
  - Baukosten            ca. 0,5 Mio. €



# Baumaßnahmen 2017 – SB2020 HKW-Brücke

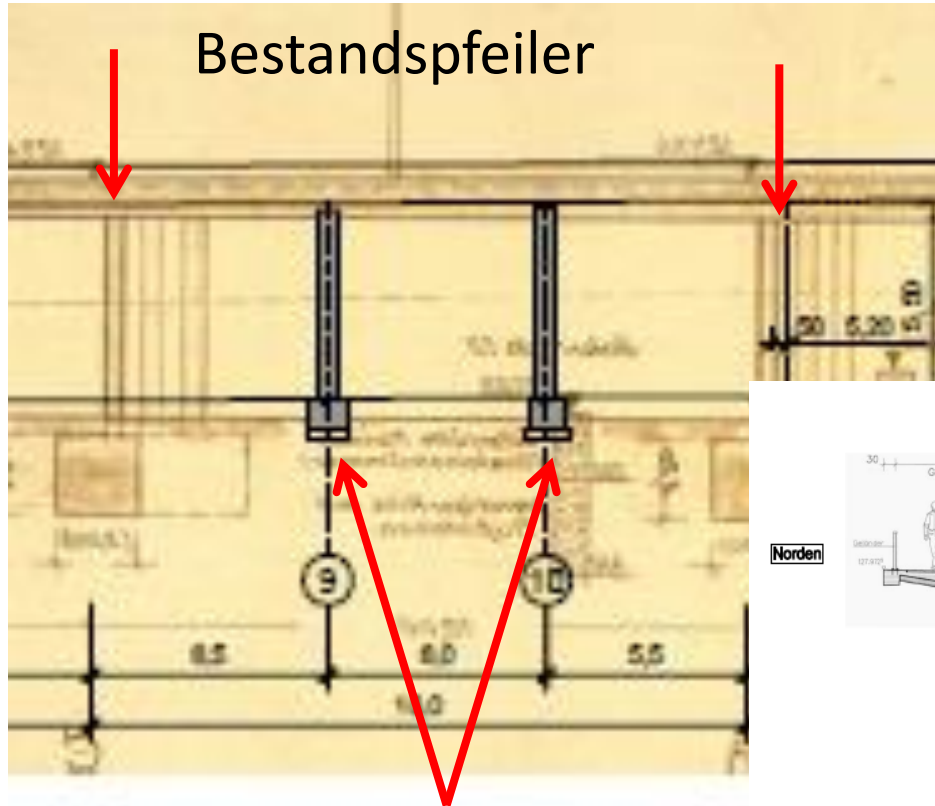

Verstärkung

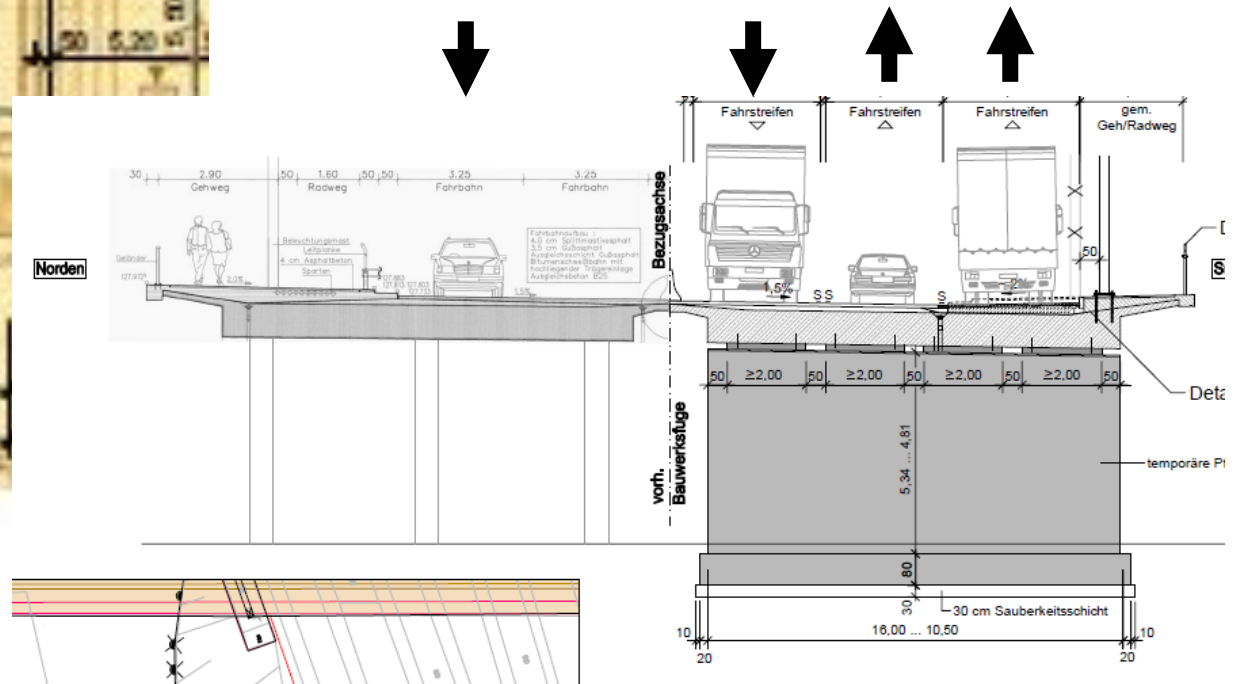



# Baumaßnahmen 2017 – Baustart neue Maßnahmen

## ■ SB2020 TA 1.4- Brücke Oskarstraße

- Ersatzneubau Durchlass Kaitzbach unter der Oskarstraße
- Ersatzneubau Kaitzbachflutgraben in den Großen Garten
- Beteiligte            STA, DVB
- Bauzeit                ab Juni 17
- Baukosten            ca. 0,1 Mio. €



# Baumaßnahmen 2017 – SB2020 Oskarstraße

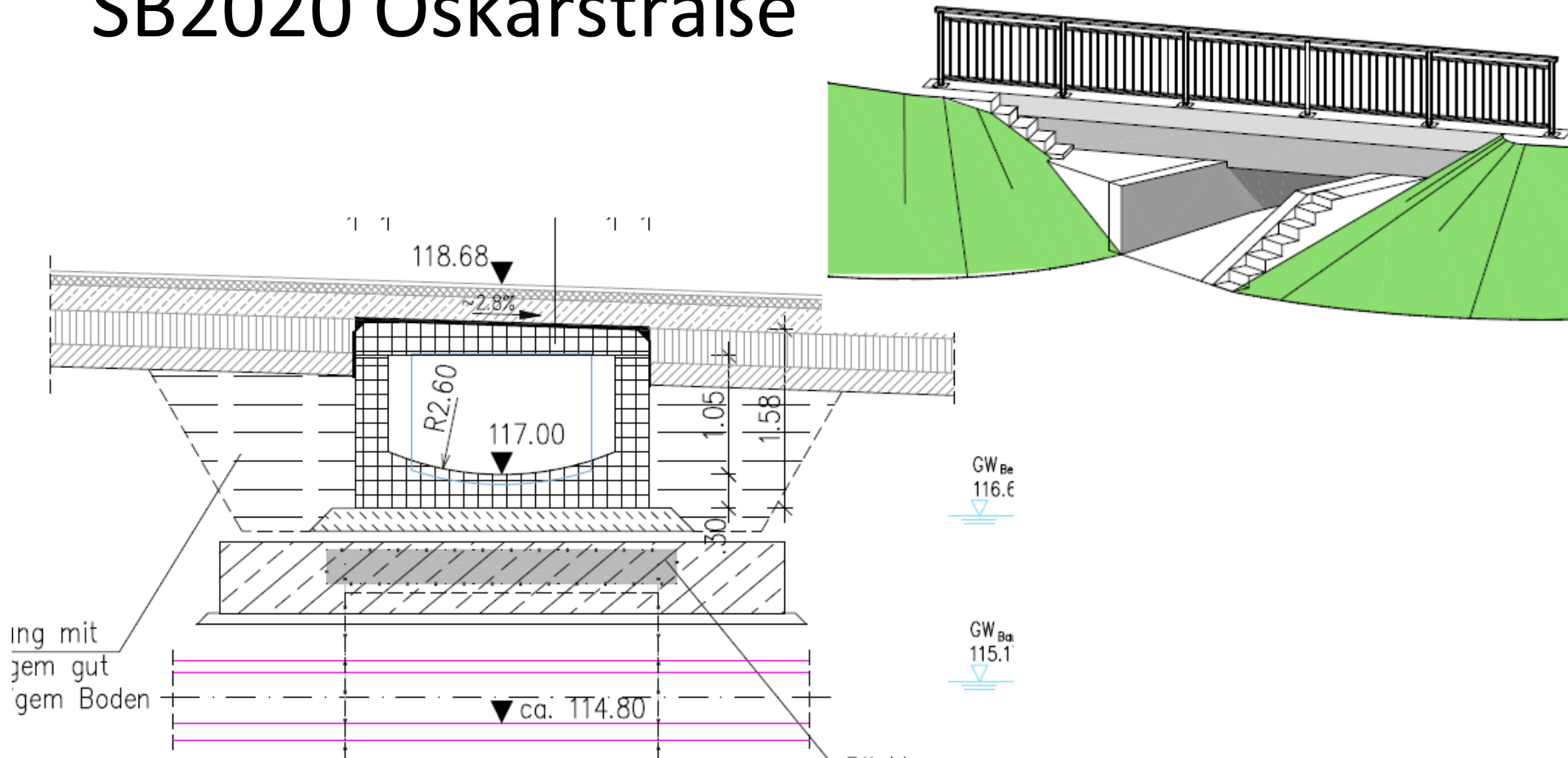

# Baumaßnahmen 2017 – Baustart neue Maßnahmen

## ■ Brücke Lübecker Straße

- Ersatzneubau im Zuge des grundhaften Straßenbaus
- Beteiligte            STA, DVB
- Bauzeit                Juni 17 bis Oktober 17
- Baukosten            ca. 0,2 Mio. €



# Baumaßnahmen 2017 – Lübecker Straße

## Längsschnitt

M 1:50

...entlang der Lübecker Straße / Regelquerschnitt  
 ...Schnitt B-B

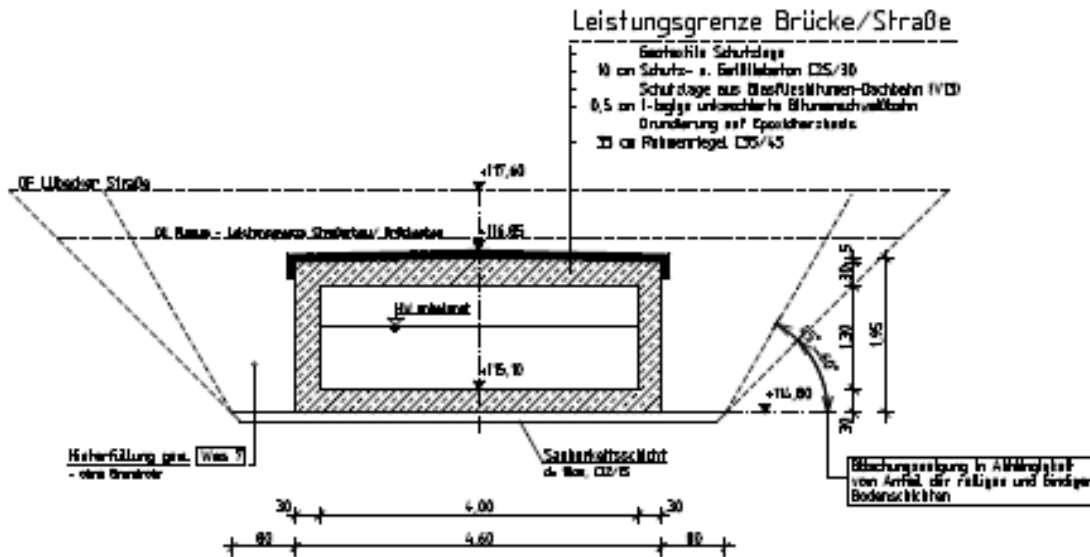

## Draufsicht

M 1:100

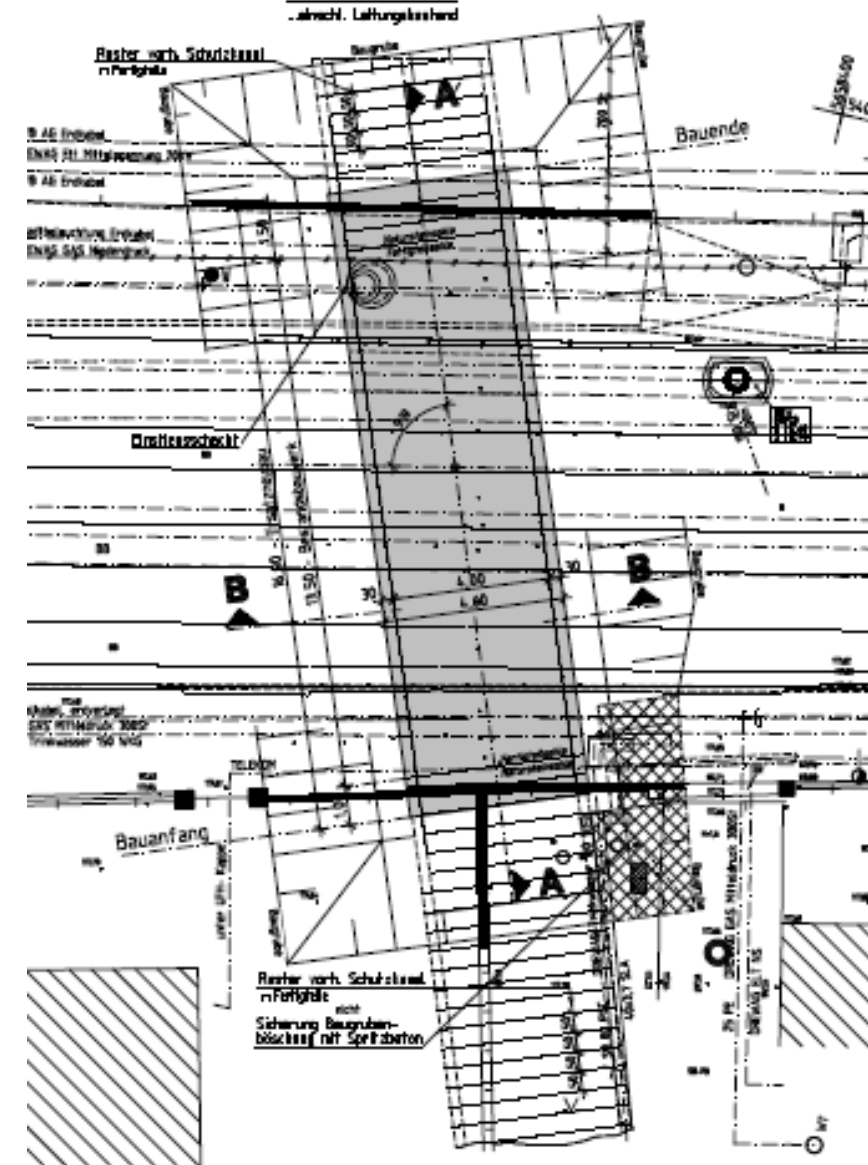

# Baumaßnahmen 2017 – Baustart neue Maßnahmen

- **Brücke Friedrich-August-Straße / Tännichtgrund**
  - Denkmalgerechter Ersatzneubau als Bogentragwerk
  - Beteiligte            STA
  - Bauzeit                ab Oktober 17
  - Baukosten            ca. 0,3 Mio. €





# Baumaßnahmen 2017 – Baustart neue Maßnahmen

## ■ Stützmauer Schillerstraße

- 1. Bauabschnitt Instandsetzung Mauerwerk
- weitere Bauabschnitte ab 2019
- Beteiligte STA
- Bauzeit August bis Dezember 17
- Baukosten ca. 0,3 Mio. €
- Verkehrsführung Einstreifiger Verkehr



# Baumaßnahmen 2017 – Schillerstraße





# Baumaßnahmen 2017 – Baustart neue Maßnahmen

- Stützmauer Schillerstraße Ecke Schevenstraße
  - Ersatzneubau
  - Beteiligte STA, Anlieger
  - Bauzeit Februar bis Juni 17
  - Baukosten ca. 0,1 Mio. €
  - Verkehrsführung Einstreifiger Verkehr



# Baumaßnahmen 2017 – Schillerstraße

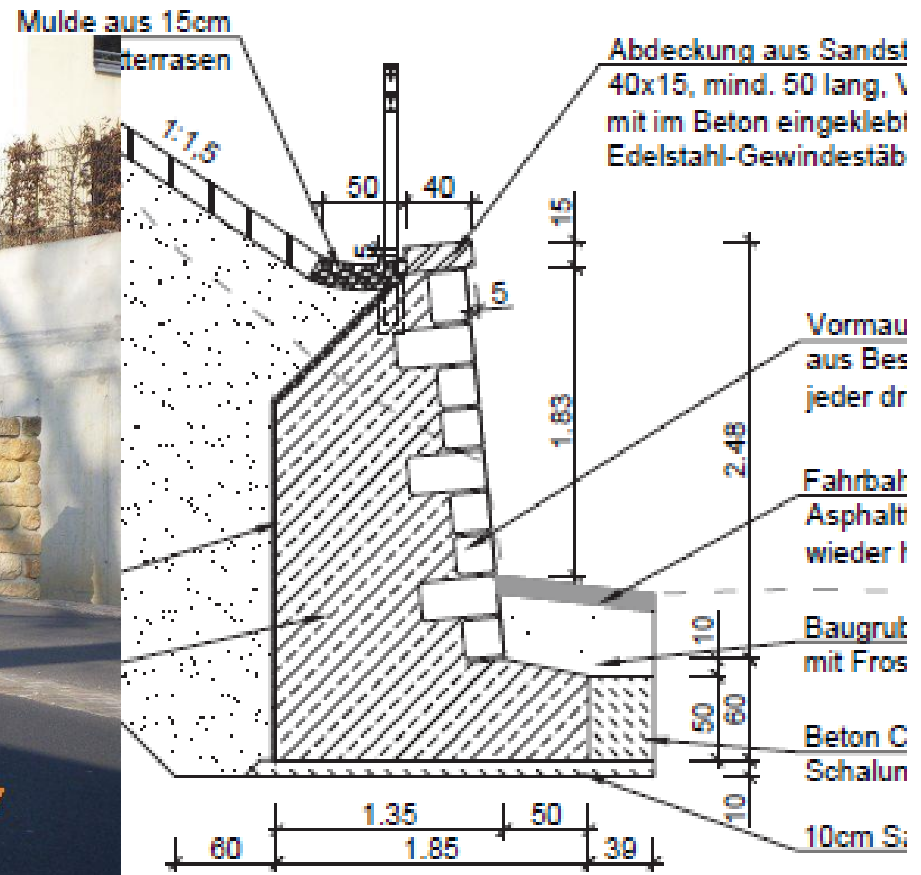

# Baumaßnahmen 2017 – Baustart neue Maßnahmen

## ■ Stützmauer Calberlastraße

■ Ersatzneubau

■ Beteiligte

STA

■ Bauzeit

ab Oktober 17

■ Baukosten

ca. 0,4 Mio. €

■ Verkehrsführung

zeitweise Vollsperrung Calberlastr.



# Baumaßnahmen 2017 – Calberlastraße

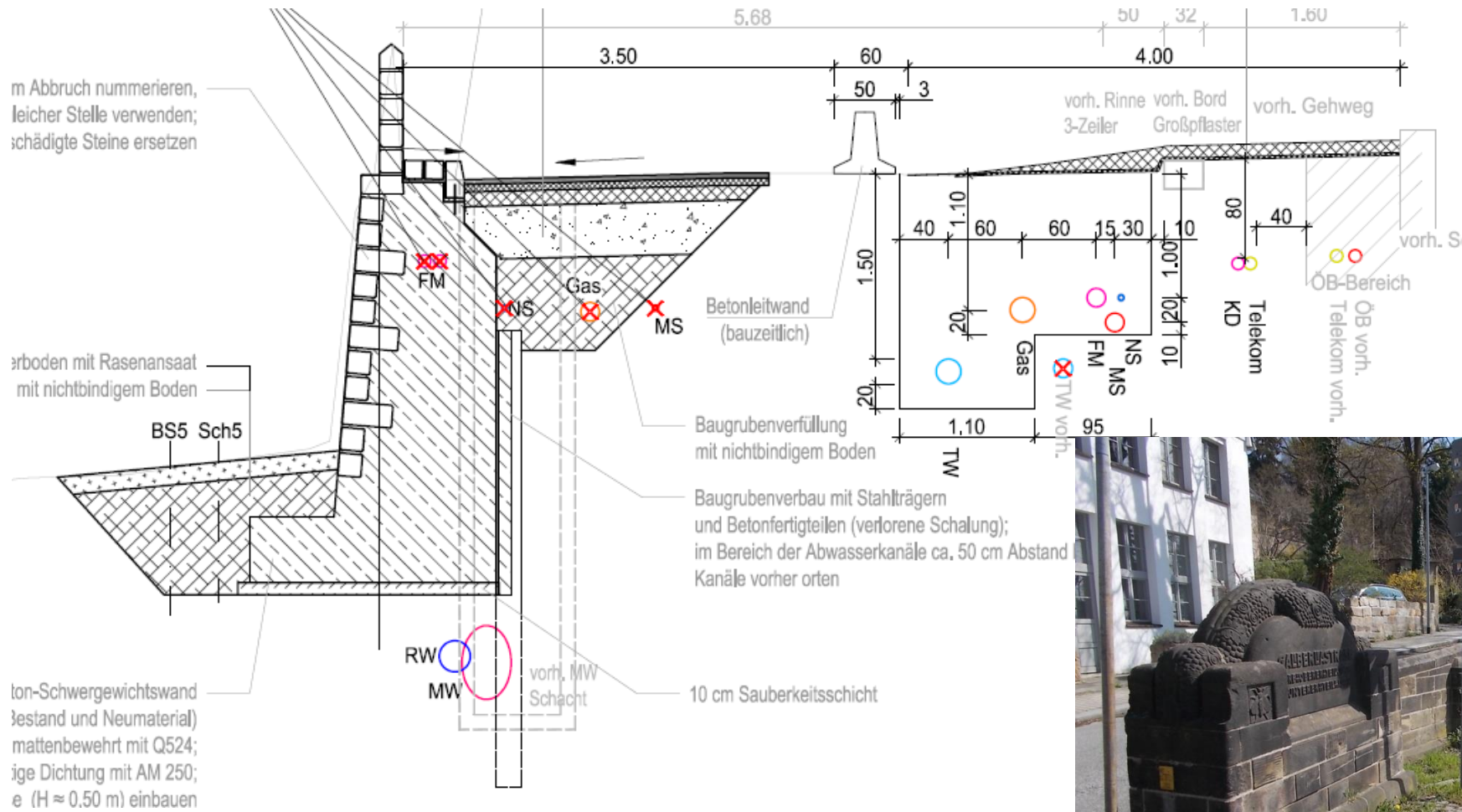

# Baumaßnahmen 2017 – Baustart neue Maßnahmen

- Brücke Lugaer Straße - Maltengraben
  - Ersatzneubau im Auftrag des Umweltamtes
  - Beteiligte STA, UA
  - Bauzeit ab 3Q 17
  - Baukosten ca. 0,4 Mio. €



# Baumaßnahmen 2017 – Lugaer Straße



Bild 1: Übersichtsplan Maßnahme PHD I-006 – 2. Bauabschnitt

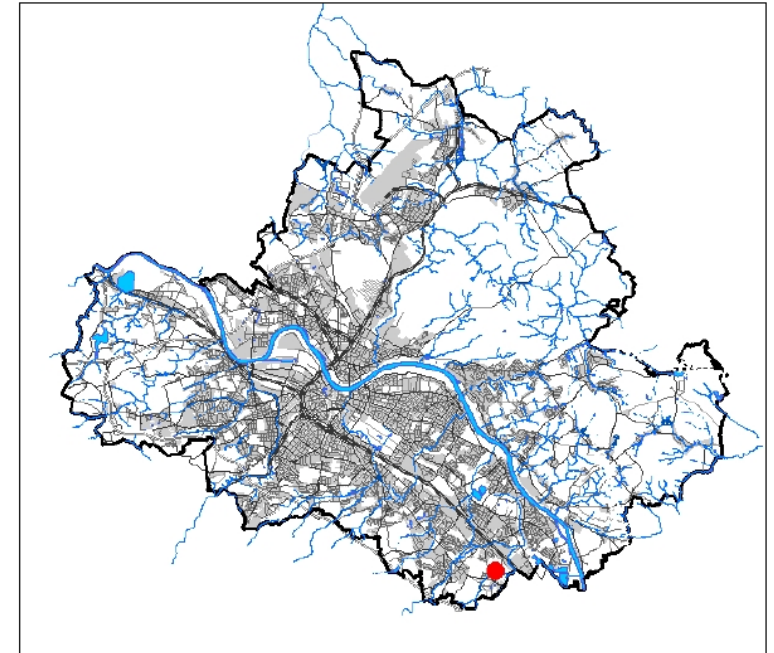

# Baumaßnahmen 2017 – Baustart neue Maßnahmen

- Prohliser Landgraben – Mügelter Straße
  - Inliner-Sanierung zur Tragfähigkeitserhöhung
  - Beteiligte STA
  - Bauzeit 3Q 17
  - Baukosten ca 0,8 Mio. €



# Baumaßnahmen 2017 – Mügelner Straße

Variante 1 – GFK Maulprofil bordvoll

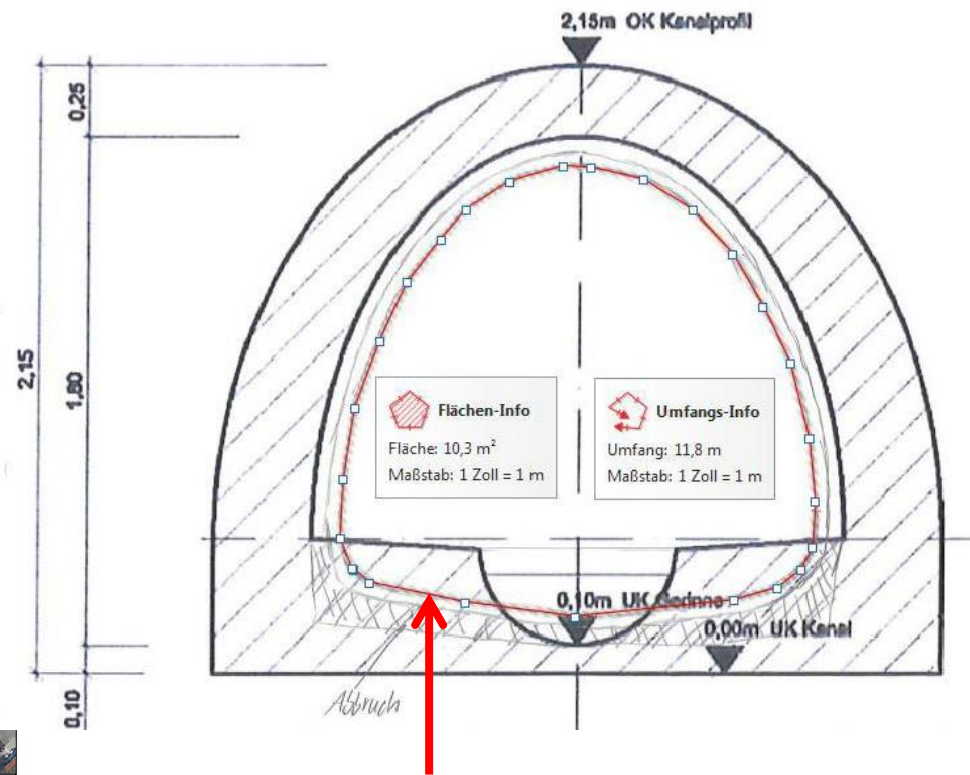

Inliner EI-Profil



# Baumaßnahmen 2017 – Baustart neue Maßnahmen

- Brücke über den Lotzebach Talstraße (Co) - Höhe Lochmühle
  - Bauwerksinstandsetzung, Verlängerung Flügelwand
  - Schadensbeseitigung Starkregen 2014
  - Beteiligte STA
  - Bauzeit Mai bis Juni 17
  - Baukosten ca. 0,1 Mio. €



# Baumaßnahmen 2017 – Talstraße

Verlängerung Stützmauer



# Baumaßnahmen 2017 – Baustart neue Maßnahmen

- Brücke Kesselsdorfer Str über B 173
  - Instandsetzung Entwässerung
  - Beteiligte STA
  - Bauzeit noch in Planung
  - Baukosten noch in Planung



# Baumaßnahmen 2017 – Kesselsdorfer Straße



Nasse Fuge – Eiszapfen

# Baumaßnahmen 2017 – Baustart neue Maßnahmen

- Brücke Talstraße Cossebaude
  - Verkehrssicherung, Rückbau Berührungsschutz
  - Beteiligte STA
  - Bauzeit in Planung
  - Baukosten in Planung



# Baumaßnahmen 2017 – Talstraße



Rückbau Berührungsschutz  
Neu:  
Interims Berührungsschutz

## Abbildungsnachweis:

- Für die Folien 5; 6; 7; 9; 11; 14; 16; 18; 20; 22; 24; 26; 30; 32; 34; 36; 40; 42; 44; 46 Landeshauptstadt Dresden, Straßen und Tiefbauamt.
- Für die Folie 38 Landeshauptstadt Dresden, Umweltamt
- Für die Folie 28 DVB AG / Landeshauptstadt Dresden